

EXELUX® コードレス サークュレーター扇風機

モデルNo.PAN-EC10-W/G

25cm

EXELUX® コードレス サークュレーター扇風機をお買い上げ頂き誠にありがとうございます。安全にご使用頂くため、この取扱説明書をよくお読み頂き、定期点検・保守を行って下さい。

まず最初に「取扱説明書」P.2～3の
初期確認／点検事項を必ずお読み下さい。

本製品の特徴

- ① パワフルでも静かなDCモーター採用。サーキュレーター機能で優しく滑らかな風を隅々まで行き渡らせます。
- ② 大容量バッテリー内蔵。電源の無い部屋や屋外でも長時間使用でき、ケーブルでUSB機器も充電可能。
- ③ 上下可動域180°・高さ無段階調整可能。風が部屋の隅々までいきわたり、換気や部屋干しにも便利。

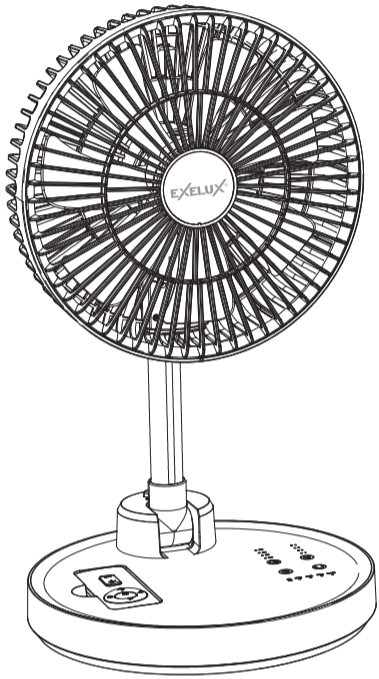

取扱説明書

※取扱説明書は大切に保管して下さい。

もくじ

初期確認	2
点検事項	2
使用上の注意と警告	3
保証規定	4

中面

- 各部の名称
- 充電方法／出力方法
- 組み立て方と収納方法
- 各種スイッチ
- ファンガードの取り外し方／取り付け方／お手入れ方法

本製品は日本国内用です。For use in Japan only.

— 1 —

■初期確認 (必ず商品受け取り後、7日以内に実施)

商品をお受取り後すぐに付属品が揃っているか、本体に傷がなく、全ての機能が正常に作動するか、ご確認下さい。不具合や不良があった時は、**商品受け取り後、7日以内に、この取扱説明書をご用意の上、当社お客様相談室にご連絡下さい。**状況をお伺いした上で、商品引取り等の対応をさせていただきます。尚、当社の了承なしに商品を着払いでお送り頂いても、受取りをお断りしますのでご了解下さい。

■点検事項 (□に✓を記入してご確認下さい)

- 付属品
- リモコン (本体収納)
 - 充電用 USB ケーブル (Type-C)
 - 収納ポーチ
 - 取扱説明書
 - リチウムイオン電池使用製品使用者登録はがき
【ご記入の上、当社宛にお送り下さい】

下記内容は定期的に点検して下さい。

- 本体に傷がないか
- 充電表示 (点灯していない時はすぐにフル充電)
- リモコン作動
- 羽根回転
- 首振り
- 風量調節
- ナイトモード
- オフタイマー
- USB 機器充電
- ロック解除

<仕様>

- サイズ(約): φ25.5x14~89cm
- 重量(約): 1.6kg
- 羽根枚数: 7枚
- 電池種類: リチウムイオンポリマー電池
- 電池電圧/容量: 3.7V/20,000mAh
- 充電用出力端子/電圧/電流: USB/5V/2A
- 充電用入力端子/電圧/電流: Type-C/5V/2A
- フル充電までの時間(約): 2A入力時12-15時間/1A入力時25-30時間
- 材質: ABS樹脂
- デザイン: 日本
- 原産国: 中国

※本仕様は改善や改良のために予告なく変更されることがあります。
※包装やカタログその他(ディスプレイ等)の色と実物の色とは、印刷等の都合により異なることがあります。

— 2 —

⚠ 使用上の注意と警告 ⚠

リチウムイオン電池は使用方法を誤ると、ごく稀に破裂等の事故が発生する事がありますから、下記にご注意の上、安全にご使用下さい。

⚠ 警告 死亡又は重傷などを負う恐れのある内容です。

- 過放電・過充電防止装置付ですが、電池残量灯が全灯表示(満充電)になったら、過充電を避けるため、すぐに充電を中止、又電池残量が25~0%になったら、過放電を避けるため、すぐに再充電。
- 台座に内蔵されている充電部が高温になったり、膨張したら、使用を中止し、輸入総発売元に連絡。
- 製品の分解・修理・改造は禁止。ファンガードを外して使用しない、使用中にファンガードを外さない。

⚠ 注意 軽傷や物的損害を負う恐れのある内容を示しています。

- ❶ USB端子・プラグにゴミ・ほこりがたまらないよう注意の上、USB端子の脱着は端子の根元をもって脱着。
- ❶ 落としたり、ぶついたり、投げたり、乱暴に扱わない。首振りや本体回転中にファンカバーを外さない。
- ❶ シンナー・アルコール・ベンジン・アルカリ性洗剤・漂白剤は使用しない。
- ❶ 本機は一般ご家庭用です。業務用等で使用された為に発生した故障や事故等の不具合については補償の対象外です。
- ❶ 本機は防水・防滴・防塵仕様ではありません。

⚠ 禁止 本機の取扱ではいけない内容です。

- ❶ 次の場所・環境では本機を使用しない: プール・風呂場等、水気や湿気がある場所/ガスコンロ・ストーブ等、高温になる機器の近く/炎天下等、45℃以上の高温になる場所/小さなお子様の手の届く所/テレビやラジオ等AV機器の近く/首振り動作などの邪魔になる障害物のある所。
- ❶ 本機を次のように使用しない: 本体の上に物を置かない/布や紙、ビニールなどで覆ったり、塞いで運転しない/風をストーブやガスレンジなどに向けて使用しない/カバー内に指や異物を入れたり、回転中の羽根に触らない/体に直接風を長時間あてない。

— 3 —

保証規定

取扱説明書に従い正しく使用されたにもかかわらず、製品が故障した場合、規定に従って保証致します。**お買上後7日間以内の初期不良を除き、お客様の当社への持込修理となります。**製品受取り後すぐに動作確認と付属品をご確認下さい。

保証書: 本取扱説明書及びお買上時の領収書又は納品書が保証書となります。両書類のご提示がない場合、保証致しかねますので大切に保管して下さい。

保証期間: お買上後1年間。保証期間は、修理又は交換後も最初のお買上日より1年間です。お買上後7日以内に判明した初期不良の場合は当社にて引取りますから、お客様相談室にご連絡下さい。

補償内容: 故障・不具合が製品の不良の場合は、修理又は代替品と交換させていただきますが、それ以上の責は負いかねます。保証期間後の故障等の場合、修理不可能と判断された場合は、お客様のご希望により、同等の製品と特別価格で提供させて頂く事もあります。

持込修理: 初期不良期間を除き、保証期間内であってもお客様ご自身で当社へお持込頂くか、お客様手配にて当社へお送り頂く「持込修理」とさせていただきます。修理後のお客様への返送は、保証期間に限り当社にて手配致しますが、下記の様な場合は保証期間内でも返送料と修理費を代金引換着払にてお送り致します。又、当社の了承なしに製品を着払にて送られた場合は、受取をお断り致します。

有償補償: 下記の場合には保証期間内でも有償修理とさせていただきます。

- ① 本取扱説明書記載のご使用者による初期確認(お届け時の動作確認)、定期点検(1ヶ月毎のフル充電)をされていない時。
- ② お客様による改造・加工や修理を起因とする故障。
- ③ 不適当な取り扱い又は使用による故障。
- ④ 火災、地震、水害、異常気象他天変地異等、原因が本機以外の理由による故障又は損傷。
- ⑤ ご使用後の外装面の傷、破損、外装部品、付属品の交換。
- ⑥ 取扱説明書通りに正しく使用されなかった場合。
- ⑦ お買上を証明するレシート・納品書等の提示がない場合。

Li-ion
リチウムイオン電池

リチウムイオン電池はリサイクル可能な資源です。リチウムイオン電池の廃棄については、当社お客様相談室(03-3589-4555)までご連絡下さい。

PS E
電気用品安全法 認証品

本機はリチウム電池・AC電源等に関する電気用品安全法(PSE)に基づき認証済みです。詳しくは経済産業省のホームページをご覧ください。

EXELUX® 総販売元

健康・快適・安全を世界から
METEX

株式会社メテックス
〒106-0044 東京都港区東麻布3-3-9
アネックス麻布十番オフィス3階
TEL03-3589-3300 www.metex.co.jp/

2024 Copyright by METEX All rights reserved.
本書の一部あるいは全部を無断で転載または複製(コピー)することを禁止します。

お客様相談室

TEL: 03-3589-4555
(平日9:15~17:15)
FAX: 03-3589-5500 (24時間受付)
E-mail: metex-master@metex.co.jp



メテックス 検索

— 4 —

01-24-C27

■各部の名称

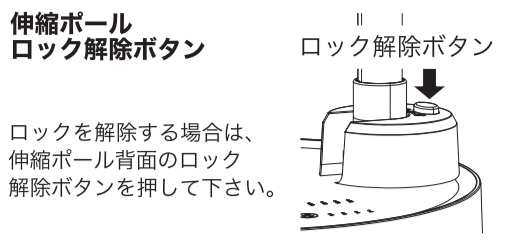
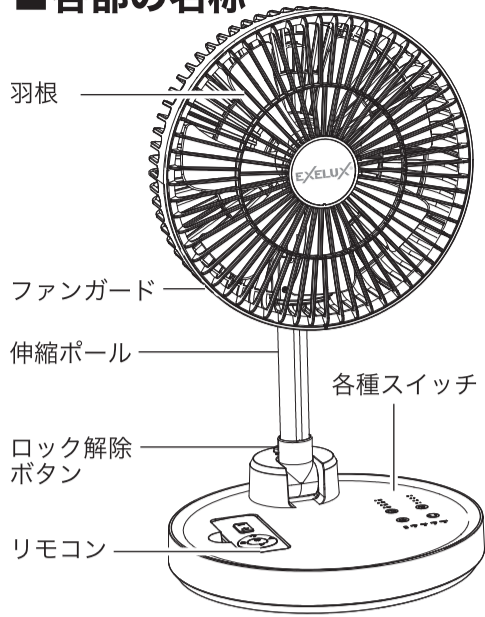

収納時

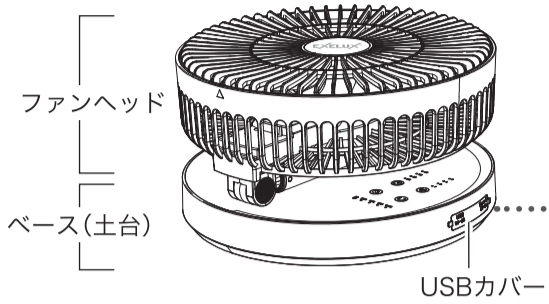

USBガード内 (主電源/出力端子/入力端子)

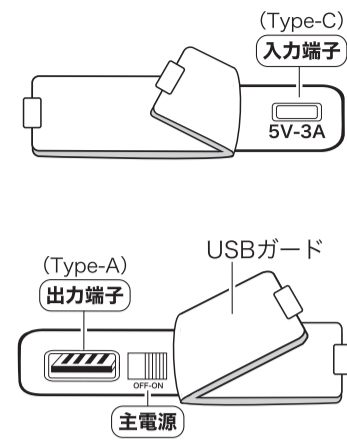

■充電方法/出力方法

●充電方法

USBカバーの右側を開き、付属のUSBケーブルを使用し入力用端子差込口(Type-C)にPCのUSB端子やモバイルバッテリー、USB接続用ACアダプター等から充電して下さい。充電中は充電量に応じて、該当の電池残量メモリが点滅します。満充電の際は全点灯します。
※充電中に稼働すると、満充電までの充電時間が通常より長くなります。

●出力方法

USBカバーの左側を開き、出力用端子差込口に付属のUSBケーブルまたはお手持ちのUSBケーブルを使用し、携帯電話等を充電することができます。
※入力用端子(type-C)からの外部出力は出来ません。

■組み立て方法と収納方法

※必ず本体台座側面にある主電源を「OFF」にして行って下さい。
※伸縮ポール・ファンヘッドは無段階で調節出来るため、安全を考慮し硬めに設計されています。故障や初期不良ではございません。

1

台座部分を押さえながら、ファンヘッドを持ち上げます①。

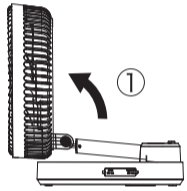

2

台座を押さえながら、「カチッ」とロック音がするまで押し上げます②。
※伸縮ポールが固定されたことを確認して下さい。

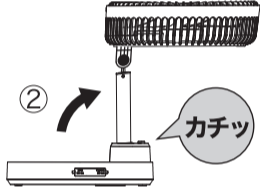

3

お好みの高さ・角度に調整します③。

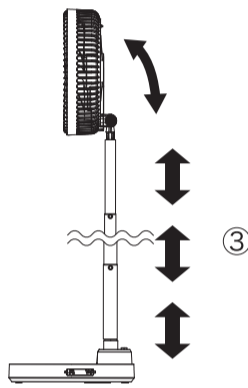

4

ロック解除ボタンを押しながら、静かに伸縮ポールを手前に倒し④、ファンヘッドを後ろ側にたたみます⑤。

※ロック解除ボタンを押さずに無理に伸縮ポールを手前に倒すと破損の原因となります。

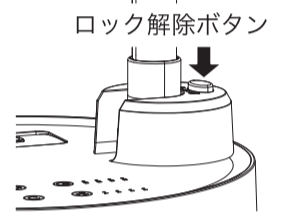
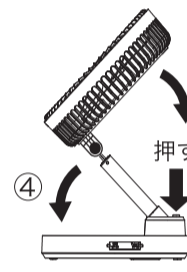

ロックを解除する場合は、伸縮ポール背面のロック解除ボタンを押して下さい。

■各種スイッチ

※各種スイッチは台座側面の主電源をONにしてから操作して下さい。主電源をONにしていない場合、本体/リモコン操作は出来ません。
※首振り、ファンヘッドが垂直位置のみ動作させて下さい。ファンヘッドに角度がある状態で首振りをする、故障の原因となります。

本体



風量(電源)

1回押し: 運転開始(電源ON)。長押し: 電源OFF。押すたびに風量が1⇒2⇒3⇒4⇒OFFの順に変更。



首振り(ON/OFF)

約90°(左右45°)の首振り。ファンヘッドの上下角度は手動。首振りOK 首振りNG



ナイトモード

風量・充電残量・オフタイマーの設定LEDが全消灯。2回押すとナイトモード解除。※充電中の残量LEDは消灯。



オフタイマー

風量設定後に押すと、2H⇒4H⇒6H⇒8Hの順に変更。(8Hの後にもう1度押すと、タイマー設定が解除されます。)



充電電池残量

充電電池の残量を表示。充電中は充電量に応じてLEDが点滅。満充電の際は全てのLEDが点灯。

リモコン

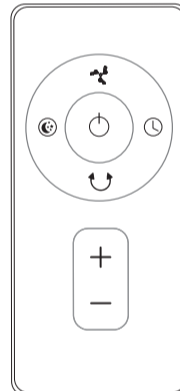

電源 電源のON/OFF。



調節 風量とオフタイマーの設定値を1段階ずつ変更。
⊕と⊖で風量調節。
⌚と⊕⊖で2Hずつ増減。

リモコンボタンの各機能は本体と同じです



風量



ナイトモード



オフタイマー



首振り

●電池のセット

リモコン本体を裏返し、電池ホルダーに電池の+側を上セットし、リモコン本体に挿し込んで下さい。

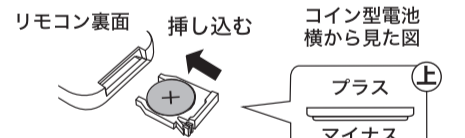

●電池の交換方法

電池ホルダーのツメを矢印①の方向に押しながら、電池ホルダーを引き出します②。

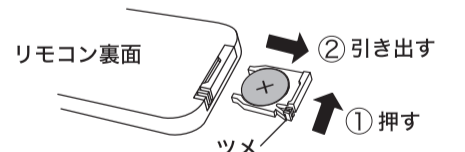

■ファンガードの取り外し方/取り付け方 お手入れ方法

※ほこりなどが付いたまま使用すると故障の原因になります。定期的にお手入れして下さい。
※必ず主電源を切り、伸縮ポールとファンヘッドを折りたたみ、机の上等の安定した場所でファンヘッドと床が平行になっている状態で行って下さい。
※使用直後はモーターが熱くなっていますので、本体が冷えたことを確認してから行って下さい。

●ファンガードの取り外し方

ファンガードの前面をつまみ、ファンヘッド側面にある▲から△へ反時計回りに「カチッ」と音がするまで回し、そのままファンガードを持ち上げると、ファンガードが外れます。



●ファンガードの取り付け方

ファンガード側面にある線(|)をファンヘッド側面にある△部分に合わせてファンガードをはめ込み、軽く表面を押さえ、△から▲へ時計回りに「カチッ」と音がするまで回し入れます。

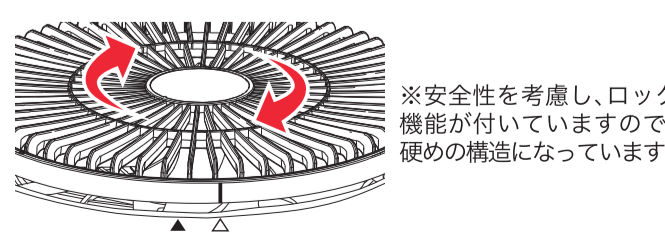

●お手入れ方法

前面のファンガードを外し、柔らかい布で乾拭きして下さい。汚れがひどい時は、ぬるま湯又は薄めた中性洗剤を含ませた柔らかい布を固く絞って汚れを拭き取り、その後しっかりと乾拭きをします。前面のファンガードのみ水洗いが可能です。水洗いした際は、十分に乾かしてから取り付けます。

※シンナー、アルコール、ベンジン、アルカリ性洗剤、漂白剤等を絶対に使用しないで下さい。変色、変形、変質、破損、故障の原因になります。

EXELUX® コードレス サークュレーター扇風機

モデルNo.PAN-EC8-W/G

20cm

EXELUX® コードレス サークュレーター扇風機をお買い上げ頂き誠にありがとうございます。安全にご使用頂くため、この取扱説明書をよくお読み頂き、定期点検・保守を行って下さい。

まず最初に「取扱説明書」P.2～3の初期確認／点検事項を必ずお読み下さい。

本製品の特徴

- ① パワフルでも静かなDCモーター採用。サーキュレーター機能で優しく滑らかな風を隅々まで行き渡らせます。
- ② 大容量バッテリー内蔵。電源の無い部屋や屋外でも長時間使用でき、ケーブルでUSB機器も充電可能。
- ③ 上下可動域180°・高さ無段階調整可能。風が部屋の隅々までいきわたり、換気や部屋干しにも便利。

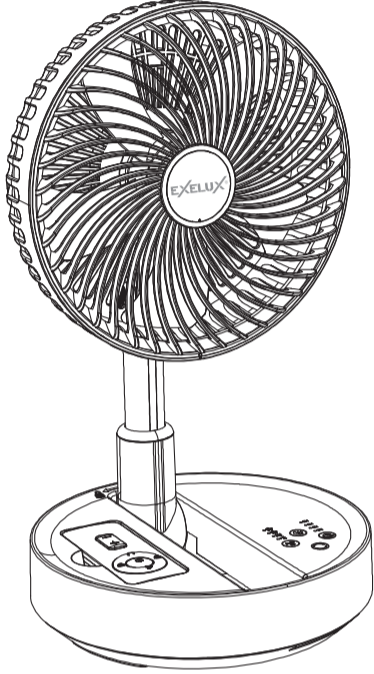

取扱説明書 ※取扱説明書は大切に保管して下さい。

もくじ

初期確認 2

点検事項 2

使用上の注意と警告 3

保証規定 4

中面

■各部の名称

■充電方法／出力方法

■組み立て方と収納方法

■各種スイッチ

■ファンガードの取り外し方／取り付け方／お手入れ方法

本製品は日本国内用です。For use in Japan only.

使用上の注意と警告

リチウムイオン電池は使用方法を誤ると、ごく稀に破裂等の事故が発生する事がありますから、下記にご注意の上、安全にご使用下さい。

警告 死亡又は重傷などを負う恐れのある内容です。

- ① 過放電・過充電防止装置付ですが、電池残量灯が全灯表示(満充電)になったら、過充電を避けるため、すぐに充電を中止、又電池残量が25～0%になったら、過放電を避けるため、すぐに再充電。
- ② 台座に内蔵されている充電部が高温になったり、膨張したら、使用中を中止し、輸入総発売元に連絡。
- ③ 製品の分解・修理・改造は禁止。ファンガードを外して使用しない、使用中にファンガードを外さない。

注意 軽傷や物的損害を負う恐れのある内容を示しています。

- ① USB端子・プラグにゴミ・ほこりがたまらないよう注意の上、USB端子の脱着は端子の根元をもって脱着。
- ① 落としたり、ぶつけたり、投げたり、乱暴に扱わない。首振りや本体回転中にファンカバーを外さない。
- ① シンナー・アルコール・ベンジン・アルカリ性洗剤・漂白剤は使用しない。
- ① 本機は一般ご家庭用です。業務用等で使用された為に発生した故障や事故等の不具合については補償の対象外です。
- ① 本機は防水・防滴・防塵仕様ではありません。

禁止 本機の取扱ではいけない内容です。

- ① 次の場所・環境では本機を使用しない: プール・風呂場等、水気や湿気がある場所／ガスコンロ・ストーブ等、高温になる機器の近く／炎天下等、45℃以上の高温になる場所／小さなお子様の手の届く所／テレビやラジオ等AV機器の近く／首振り動作などの邪魔になる障害物のある所。
- ① 本機を次のように使用しない: 本体の上に物を置かない／布や紙、ビニールなどで覆ったり、塞いで運転しない／風をストーブやガスレンジなどに向けて使用しない／カバー内に指や異物を入れたり、回転中の羽根に触らない／体に直接風を長時間あてない。

初期確認 (必ず商品受け取り後、7日以内に実施)

商品をお受取り後すぐに付属品が揃っているか、本体に傷がなく、全ての機能が正常に作動するか、ご確認下さい。不具合や不良があった時は、**商品受け取り後、7日以内に、この取扱説明書をご用意の上、当社お客様相談室にご連絡下さい。**状況をお伺いした上で、商品引取り等の対応をさせていただきます。尚、当社の上記の了承なしに商品を着払いでお送り頂いても、受取りをお断りしますのでご了解下さい。

点検事項 (□に✓を記入してご確認下さい)

- 付属品** □ リモコン (本体収納) □ 充電用 USB ケーブル (Type-C)
- 収納ポーチ □ 取扱説明書
- リチウムイオン電池使用製品使用者登録はがき
【ご記入の上、当社宛にお送り下さい】

下記内容は定期的に点検して下さい。

- 本体に傷がないか □ 充電表示 (点灯していない時はすぐにフル充電)
- リモコン作動 □ 羽根回転 □ 本体回転
- 風量調節 □ ナイトモード □ オフタイマー
- USB 機器充電 □ ロック解除

<仕様>

- サイズ(約): φ20.5x12~88cm ● 重量(約): 1.2kg ● 羽根枚数: 5枚
- 電池種類: リチウムイオンポリマー電池 ● 電池電圧/容量: 3.7V/10,000mAh
- 充電用出力端子/電圧/電流: USB/5V/2A ● 充電用入力端子/電圧/電流: Type-C / 5V/3A ● フル充電までの時間(約): 2A入力時6-8時間/1A入力時12-15時間 ● 材質: ABS樹脂 ● デザイン: 日本 ● 原産国: 中国

※本仕様は改善や改良のために予告なく変更されることがあります。※包装やカタログその他(ディスプレイ等)の色と実物の色とは、印刷等の都合により異なることがあります。

保証規定

取扱説明書に従い正しく使用されたにもかかわらず、製品が故障した場合、規定に従って保証致します。**お買上後7日間以内の初期不良を除き、お客様の当社への持込修理となります。**製品受取り後すぐに動作確認と付属品をご確認下さい。

保証書: 本取扱説明書及びお買上時の領収書又は納品書が保証書となります。両書類のご提示がない場合、保証致しかねますので大切に保管して下さい。

保証期間: お買上後1年間。保証期間は、修理又は交換後も最初のお買上日より1年間です。お買上後7日以内に判明した初期不良の場合は当社にて引取りますから、お客様相談室にご連絡下さい。

補償内容: 故障・不具合が製品の不良の場合は、修理又は代替品と交換させていただきますが、それ以上の責は負いかねます。保証期間後の故障等の場合、修理不可能と判断された場合は、お客様のご希望により、同等の製品と特別価格で提供させていただきます。

持込修理: 初期不良期間を除き、保証期間内であってもお客様ご自身で当社へお持込頂くか、お客様手配にて当社へお送り頂く「持込修理」とさせていただきます。修理後のお客様への返送は、保証期間内に限り当社にて手配致しますが、下記の様な場合は保証期間内でも返送料と修理費を代金引換着払にてお送り致します。又、当社の上記の了承なしに製品を着払いにて送られた場合は、受取をお断り致します。

有償補償: 下記の場合には保証期間内でも有償修理とさせていただきます。

- ① 本取扱説明書記載のご使用者による初期確認(お届け時の動作確認)、定期点検(1ヶ月毎のフル充電)をされていない時。
- ② お客様による改造・加工や修理を起因とする故障。
- ③ 不適当な取り扱い又は使用による故障。
- ④ 火災、地震、水害、異常気象他天変地異等、原因が本機以外の理由による故障又は損傷。
- ⑤ ご使用後の外装面の傷、破損、外装部品、付属品の交換。
- ⑥ 取扱説明書通りに正しく使用されなかった場合。
- ⑦ お買上を証明するレシート・納品書等の提示がない場合。

Li-ion リチウムイオン電池

リチウムイオン電池はリサイクル可能な資源です。リチウムイオン電池の廃棄については、当社お客様相談室(03-3589-4555)までご連絡下さい。

電気用品安全法 認証品

本機はリチウム電池・AC電源等に関する電気用品安全法(PSE)に基づき認証済みです。詳しくは経済産業省のホームページをご覧ください。

EXELUX® 総販売元



株式会社メテックス
〒106-0044 東京都港区東麻布3-3-9
アネックス麻布十番オフィス3階
TEL03-3589-3300 www.metex.co.jp/

2024 Copyright by METEX All rights reserved.
本書の一部あるいは全部を無断で転載または複製(コピー)することを禁止します。

お客様相談室
TEL: 03-3589-4555
(平日9:15~17:15)
FAX: 03-3589-5500 (24時間受付)
E-mail: metex-master@metex.co.jp



メテックス 検索

■各部の名称

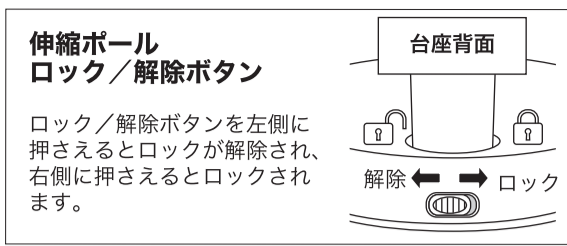
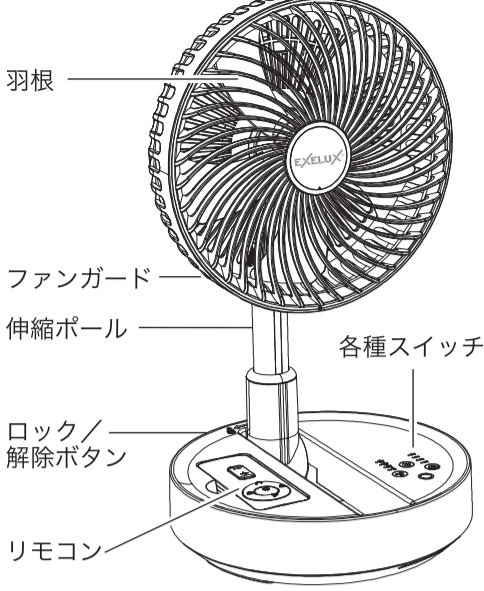

収納時

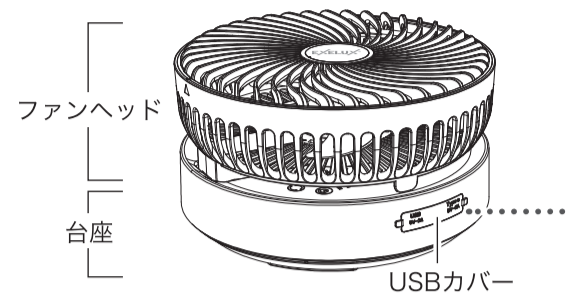

USBカバー内 (主電源/出力端子/入力端子)

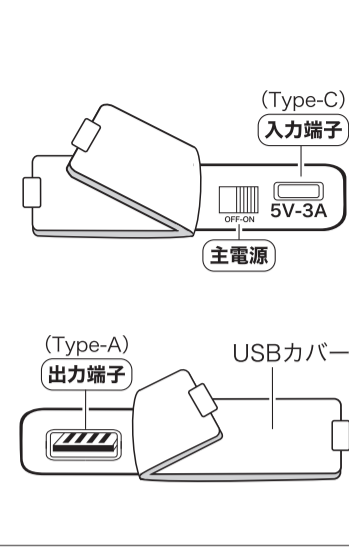

■充電方法/出力方法

●充電方法

USBカバーの右側を開き、付属のUSBケーブルを使用し入力用端子差込口(Type-C)にPCのUSB端子やモバイルバッテリー、USB接続用ACアダプター等から充電して下さい。充電中は充電量に応じて、該当の電池残量メモリが点滅します。満充電の際は全点灯します。
※充電中に稼働すると、満充電までの充電時間が通常より長くなります。

●出力方法

USBカバーの左側を開き、出力用端子差込口に付属のUSBケーブルまたはお手持ちのUSBケーブルを使用し、携帯電話等を充電することができます。
※入力用端子(type-C)からの外部出力は出来ません。

■組み立て方法と収納方法

※必ず本体台座側面にある主電源を「OFF」にして行って下さい。
※伸縮ポール・ファンヘッドは無段階で調節出来るため、安全を考慮し硬めに設計されています。
故障や初期不良ではございません。

1

台座部分を押さえながら、ファンヘッドを持ち上げます①。

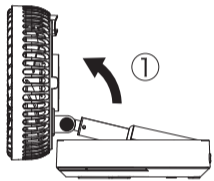

2

台座を押さえながら、「カチッ」とロック音がするまで押し上げます②。
※伸縮ポールが固定されたことを確認して下さい。

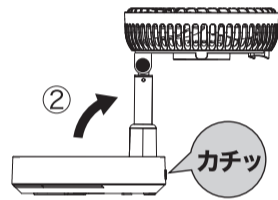

3

お好みの高さ・角度に調整します③。

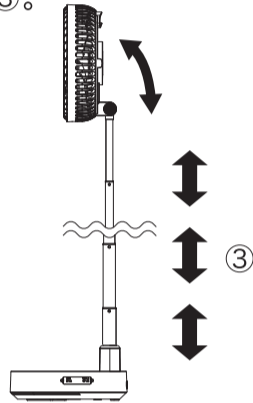

4

ロック/解除ボタンを押さえながら、静かに伸縮ポールを手前に倒し④、ファンヘッドを後ろ側にたたみます⑤。



■各種スイッチ

※各種スイッチは台座側面の主電源をONにしてから操作して下さい。主電源をONにしていない場合、本体/リモコン操作は出来ません。

本体



風量(電源)

1回押し: 運転開始(電源ON)。長押し: 電源OFF。押すたびに風量が1⇒2⇒3⇒4⇒OFFの順に変更。

本体回転

約120°(左右60°)の本体回転ON/OFF。ファンヘッドの上下角度は手動。

ナイトモード

風量・充電残量・オフタイマーの設定LEDが全消灯。2回押しでナイトモード解除。
※充電中の残量LEDは消灯しません。

充電残量/オフタイマー

●**充電残量**: 緑(約25%区切り)
充電中は充電量に応じて点滅し、満充電の際は全て点灯。
●**オフタイマー**: 青(設定時間と充電残量が交互に点滅)
風量設定後に押し、2H⇒4H⇒6H⇒8Hへ変更。
(8Hの後にもう1度押しと、タイマー設定が解除されます。)
※オフタイマー未設定時は、充電残量(緑)のみが光ります。

リモコン

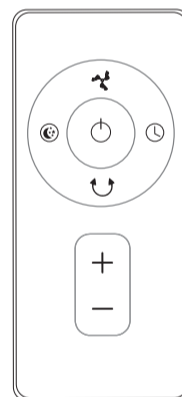

電源
電源のON/OFF。

調節
風量とオフタイマーの設定値を1段階ずつ変更。
⊕と⊖で風量調節。
⌚と⊕/⊖で2Hずつ増減。

リモコンボタンの各機能は本体と同じです



●電池のセット

リモコン本体を裏返し、電池ホルダーに電池の+側を上セットし、リモコン本体に挿し込んで下さい。

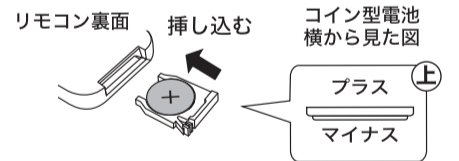

●電池の交換方法

電池ホルダーのツメを矢印①の方向に押しながら、電池ホルダーを引き出します②。

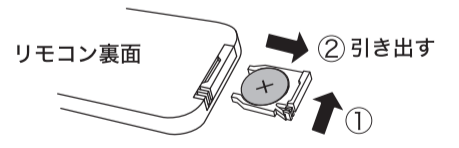

■ファンガードの取り外し方/取り付け方 お手入れ方法

※ほこりなどが付いたまま使用すると故障の原因になります。定期的にお手入れして下さい。
※必ず主電源を切り、伸縮ポールとファンヘッドを折りたたみ、机の上等の安定した場所でファンヘッドと床が平行になっている状態で行って下さい。
※使用直後はモーターが熱くなっていますので、本体が冷えたことを確認してから行って下さい。

●ファンガードの取り外し方

ファンガードの前面をつまみ、ファンヘッド側面にある▲から△へ反時計回りに「カチッ」と音がするまで回し、そのままファンガードを持ち上げると、ファンガードが外れます。



反時計回り → 外す

●ファンガードの取り付け方

ファンガード側面にある線(|)をファンヘッド側面にある△部分に合わせてファンガードをはめ込み、軽く表面を押さえ、△から▲へ時計回りに「カチッ」と音がするまで回し入れます。

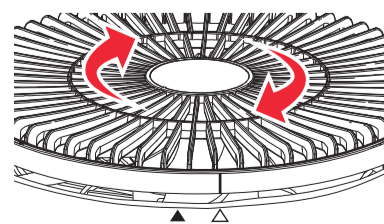

取り付け ← 時計回り

●お手入れ方法

前面のファンガードを外し、柔らかい布で乾拭きして下さい。汚れがひどい時は、ぬるま湯又は薄めた中性洗剤を含ませた柔らかい布を固く絞って汚れを拭き取り、その後しっかりと乾拭きをします。前面のファンガードのみ水洗いが可能です。水洗いした際は、十分に乾かしてから取り付けます。

※シンナー、アルコール、ベンジン、アルカリ性洗剤、漂白剤等を絶対に使用しないで下さい。変色、変形、変質、破損、故障の原因になります。