

EXELUX® コードレス サークュレーター扇風機

モデルNo.PAN-EC8-WH/GY

20cm

本製品の特徴

- ①パワフルでも静かな DC モーター採用。サーキュレーター機能で優しく滑らかな風を隅々まで行き渡らせます。
- ②大容量バッテリー内蔵ですから、電源の無い部屋や屋外でも長時間使用可能。
- ③付属のケーブル、又はお持ちの USB ケーブルを使用し、USB 機器も充電可能。
- ④上下可動域 180°・高さ無段階調整可能。風が部屋の隅々までいきわたり、換気や部屋干しにも便利。夏はエアコンの冷風、冬は温風を循環させますから、部屋の中を均一の温度に保ち電気代も節約可能。

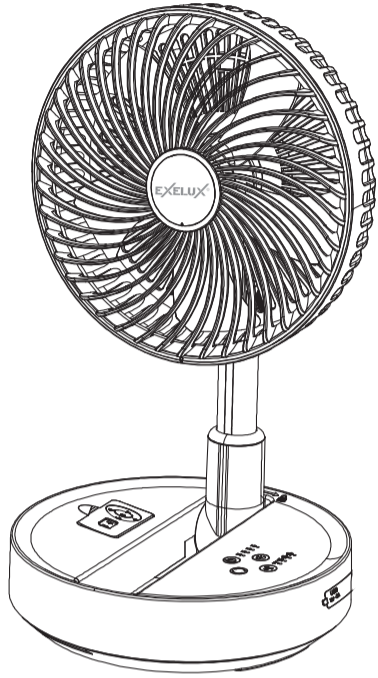

取扱説明書

※取扱説明書は大切に
ご保管下さい。

もくじ

初期確認	2
点検事項	2
使用上の注意と警告	3
保証規定	4

中面

- 各部の名称
- 充電方法 / 出力方法
- 組み立て方と収納方法
- 各種スイッチ
- ファンガードの取り外し方 /

※本製品は日本国内用です。
For use in Japan only.

<仕様>

- サイズ(約): φ20.5x12~88cm ●重量(約): 1.2kg ●羽根枚数: 5枚 ●電池種類: リチウムイオンポリマー電池
 - 電池電圧/容量: 3.7V/10,000mAh ●充電用出力端子/電圧/電流: USB/5V/2A ●充電用入力端子/電圧/電流: Type-C / 5V/3A
 - フル充電までの時間(約): 2A入力時6-8時間 / 1A入力時12-15時間
 - 材質: ABS樹脂 ●デザイン: 日本 ●原産国: 中国
- ※本仕様は改良のために予告なく変更されることがあります(最新の仕様は当社HPをご覧ください)。
※包装やカタログ等の色と実物の色とは、印刷等の都合により異なることがあります。

- 1 -

使用上の注意と警告

リチウムイオン電池は使用方法を誤ると、ごく稀に破裂等の事故が発生する事がありますから、下記にご注意の上、安全にご使用下さい。

警告 死亡又は重傷などを負う恐れのある内容です。

- 過放電・過充電防止装置付ですが、電池残量灯が全灯表示(満充電)になったら、過充電を避けるためすぐに充電を中止。又、電池残量が25%以下になったら、過放電を避けるためすぐに再充電。
- 台座に内蔵されている充電部が高温になったり、膨張したら、使用を中止し、お客様相談室に連絡。
- 製品の分解・修理・改造は禁止。ファンガードを外して使用しない、使用中にファンガードを外さない。

注意 軽傷や物的損害を負う恐れのある内容を示しています。

- ① USB端子・プラグにゴミ・ほこりがたまらないよう注意の上、USB端子の脱着は端子の根元をもって脱着(コードだけを持って引き抜かない)。
- ① 落としたり、ぶついたり、投げたり、乱暴に扱わない。首振りや本体回転中に動作を邪魔したり、ファンカバーを外さない。
- ① シンナー・アルコール・ベンジン・アルカリ性洗剤・漂白剤は使用しない。
- ① 本機は一般家庭用です。業務用等で使用された為に発生した故障や事故等の不具合については補償の対象外です。
- ① 本機は防水・防滴・防塵仕様ではありません。
- ① 本機の伸縮ポールを最も伸ばした状態で使用すると、不安定となり、倒れやすくなるので、ぶつかって倒さないよう注意。

禁止 本機の取扱ではいけない内容です。

- ① 次の場所・環境では本機を使用しない: プール・浴室等、水気や湿気がある場所 / ガスコンロ・ストーブ等、高温になる機器の近く / 炎天下等、45℃以上の高温になる場所 / 小さなお子様の手の届く場所 / テレビやラジオ等AV機器の近く / 首振り動作などの邪魔になる障害物のある場所
- ① 本機を次のように使用しない: 本体の上に物を置く / 布や紙、ビニールなどで覆ったり、塞ぐ / 風をストーブやガスレンジなどに向ける / カバー内に指や異物を入れたり、回転中の羽根に触る / 体に直接風を長時間あてる / 充電用ケーブルを使用し、USBカバー内の入力用・出力用端子を直接繋がない。

- 3 -

■初期確認 (必ず商品受け取り後、10日以内に実施)

商品をお受取り後すぐに付属品が揃っているか、本体に傷がなく全ての機能が正常に作動するか、ご確認下さい。不具合や不良があった時は、**商品受け取り後10日以内に、この取扱説明書をご用意の上、お客様相談室にご連絡下さい。**状況をお伺いした上で、商品引取り等の対応をさせていただきます。尚、当社の了承なしに商品を着払いでお送り頂いても、受取りをお断りします。

■点検事項 (□に✓を記入してご確認下さい)

- 付属品 □ リモコン・電池 □ 充電用 USBケーブル (Type-C) □ 収納ポーチ
□ 取扱説明書 □ リチウムイオン電池製品使用者登録はがき
(ご記入後、必ず当社宛へお送り下さい)

下記内容は定期的に点検して下さい。

- 充電表示(点灯していない時はすぐにフル充電)
□ リモコン作動 □ 羽根回転 □ 本体回転 □ 風量調節
□ ナイトモード機能 □ オフタイマー機能 □ ロック解除 □ USB機器充電(携帯電話等)

最初に主電源を ON にし、電池残量があることを確認

使用開始時には最初に主電源を **ON** にする

使用后・移動時・掃除の際は主電源を **OFF** にする

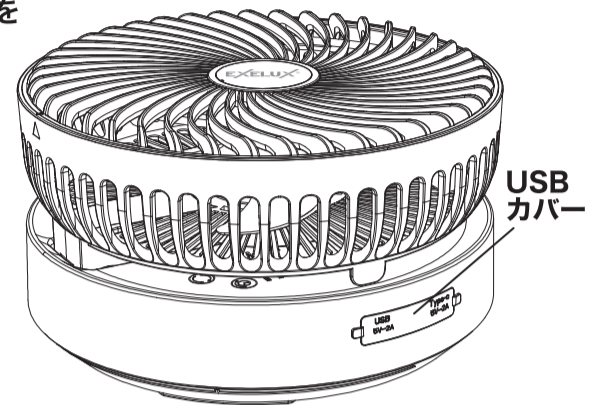

①台座の右側側面にある USB カバーを開く。

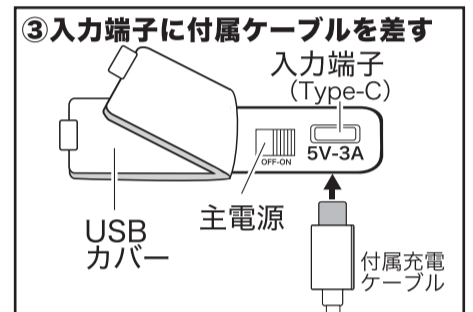
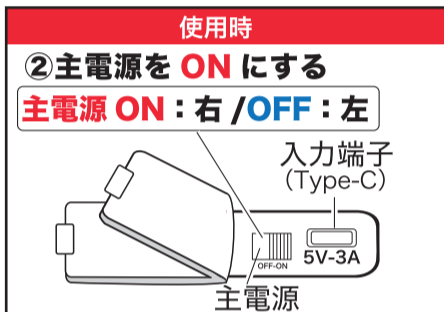

- 2 -

保証規定

取扱説明書に従い正しく使用されたにもかかわらず、製品が故障した場合、下記規定に従って保証致します。**お買上後10日間以内の初期不良を除き、お客様が当社へ製品を送られる持込**

保証書: 本取扱説明書とお買上時の領収書又は納品書が保証書となります。両書類のご提示がない場合、保証致しかねますので大切に保管して下さい。

保証期間: お買上後1年間。保証期間は、修理又は交換後も最初のお買上日より1年間です。お買上後10日以内に判明した初期不良の場合は、当社にて引取りますから、お

補償内容: 故障・不具合が製品不良の場合は、修理又は代替品と交換させていただきますが、それ以上の責は負いかねます。保証期間後の故障等の場合、修理不可能と判断された場合は、お客様のご希望により、同等の製品を特別価格で提供させて頂く事が

持込修理: 初期不良期間を除き、保証期間内であってもお客様ご自身で当社へお持込頂くか、お客様手配にて当社へお送り頂く「持込修理」とさせていただきます。修理後のお客様への返送は、保証期間内に限り当社にて手配致しますが、下記の様な場合は保証期間内でも返送費用と修理費をクレジットカード等による事前決済か、代金引換着払にてお送りします。又、当社の了承なしに製品を着払にて送られた場合は、受取をお断りします。

有償補償: 下記の場合には保証期間内でも有償修理とさせていただきます。

- ①本取扱説明書記載のご使用者による初期確認(お届け時の動作確認)、定期点検(1ヶ月毎のフル充電)をされていない時。
- ②お客様による改造・加工や修理を起因とする故障。
- ③不適切な取り扱い又は使用による故障。
- ④火災、地震、水害、異常気象他天変地異等、原因が本機以外の理由による故障又は損傷。
- ⑤ご使用後の外表面の傷、破損、外装部品、付属品の交換。
- ⑥取扱説明書通りに正しく使用されなかった場合。
- ⑦お買上を証明するレシート・納品書等の提示がない場合。

Li-ion
リチウムイオン電池

リチウムイオン電池はリサイクル可能な資源です。リチウムイオン電池の廃棄については、当社お客様相談室(03-3589-4555)までご連絡下さい。

PS
E
電気用品安全法 認証品

本機はリチウム電池・AC電源等に関する電気用品安全法(PSE)に基づき認証済みです。詳しくは経済産業省のホームページをご覧ください。

EXELUX® 総販売元

健康・快適・安全を世界から
METEX
株式会社メテックス
〒106-0044 東京都港区東麻布3-3-9
アネックス麻布十番オフィス3階
TEL03-3589-3300 www.metex.co.jp/

お客様相談室

TEL: 03-3589-4555
(平日9:15~17:15)
FAX: 03-3589-5500 (24時間受付)
E-mail: metex-master@metex.co.jp



メテックス 検索

2024 Copyright by METEX All rights reserved.
本書の一部あるいは全部を無断で転載または複製(コピー)することを禁止します。

02-25-C26

- 4 -

■各部の名称

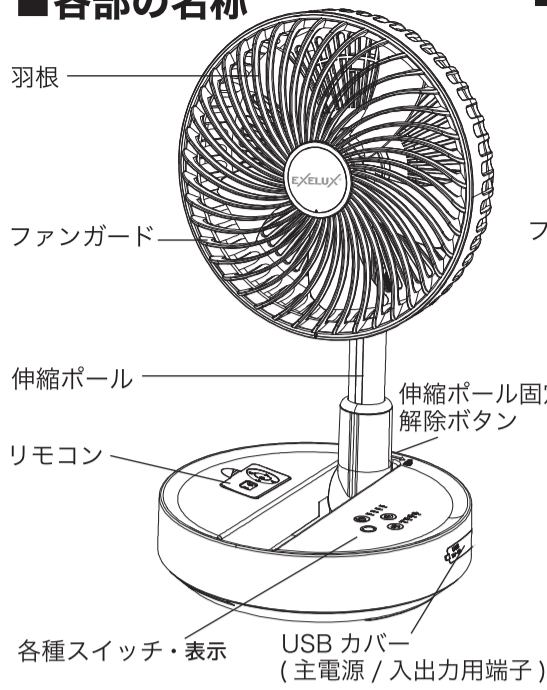

■付属品 充電用ケーブル

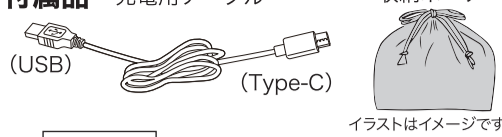

■収納時

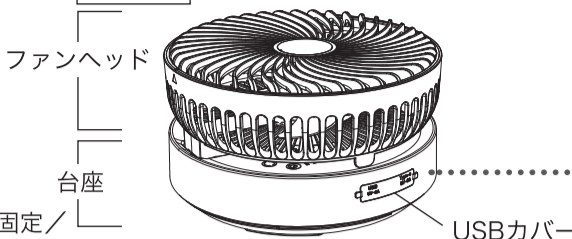

■伸縮ポール 固定 / 解除ボタン

ボタンを右側にずらすと伸縮ポールが固定され、左側にずらすと固定が解除されます。

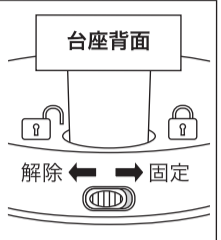

■USBカバー (主電源 / 出力端子 / 入力端子)

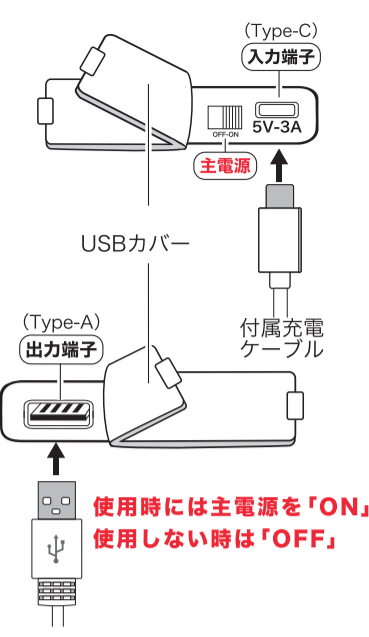

使用時には主電源を「ON」、使用しない時は「OFF」

■充電方法 / 出力方法

●本体カバー内の右側のCタイプ入力端子に、付属のUSB-CタイプケーブルのC端子を差してから、同じケーブルのUSB端子側を携帯電話の充電に使用する、USB-ACコンセント(別売¥550)やパソコンのUSB出力に差し、本体の充電電池残量等が点滅し、本体を充電できます。

●本体カバー内の左側のUSB出力端子に、付属のケーブルのUSB端子を差すと、Cタイプの入力端子のある携帯電話等が充電できますし、マルチケーブル(別売¥550)を使用すると、iPhone等の充電可能なライトニングUSB機器に充電するマイクロ端子が付属していますから、便利です。

※入力用端子から外部機器への出力は出来ません。

■別売アクセサリ

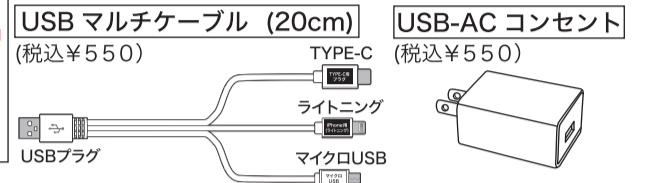

■各種スイッチ

※各種スイッチは台座側面の主電源をONにしてから操作して下さい。主電源をONにしていない場合、本体/リモコン操作は出来ません。

※首振りは、ファンヘッドが垂直位置のみ作動させて下さい。ファンヘッドに角度がある状態で首振りをする、故障の原因となります。

本体

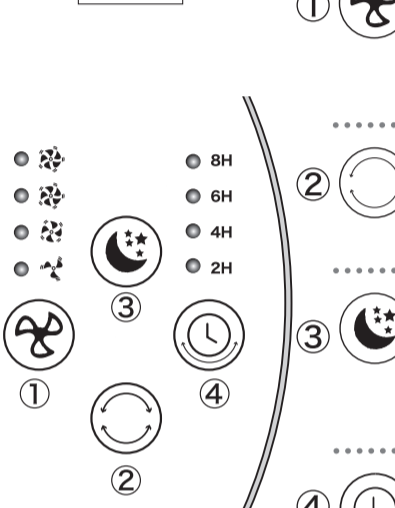

風量(電源)

1回押し: 運転開始(電源ON)。長押し: 電源OFF。押すたびに風量が1⇒2⇒3⇒4⇒OFFの順に変更。

本体回転

約120°(左右60°)の本体回転ON/OFF。ファンヘッドの上下角度調整は手動。

ナイトモード

風量・充電残量・オフタイマーの設定LEDが全消灯。2回押しとナイトモード解除。※充電中の残量LEDは消灯しません。

充電残量/オフタイマー

●充電残量: 緑(約25%区切り) 充電中は充電量に応じて点滅し、満充電の際は全て点灯。

●オフタイマー: 青(設定時間と充電残量が交互に点滅) 風量設定後に押しと、2H⇒4H⇒6H⇒8Hへ変更。(8Hの後にもう1度押しと、タイマー設定が解除されます。) ※オフタイマー未設定時は、充電残量(緑)のみが光ります。

※各モードのボタンの上を軽く押しして下さい。

リモコン

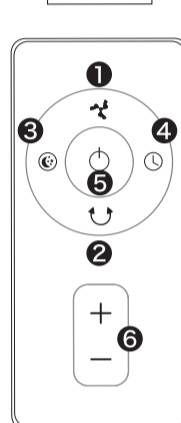

電源

電源のON/OFF。

調節

風量とオフタイマーの設定値を1段階ずつ変更。

①と②で風量調節。③と④で2Hずつ増減。

リモコンボタンの各機能は本体と同じです



●電池のセット (電池タイプ: CR2032)

リモコン裏面を裏返し、付属電池の+側を上にして電池ホルダーに入れ、リモコン本体に押し込んで下さい。※付属の電池はテスト用です。早く消耗することがあります。

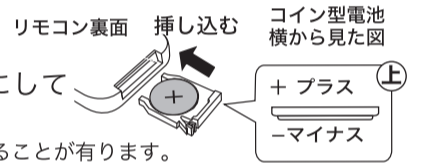

●電池の交換方法

※電池交換の際は市販のリチウム電池 CR2032 をお買い求め下さい。

電池ホルダーのツメを矢印①の方向に押しながら、電池ホルダーを引き出します。②

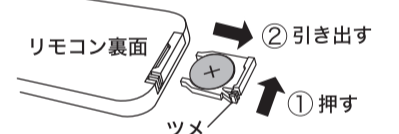

■組み立て方法と収納方法

※必ず本体台座側面にある主電源を「OFF」にしてから操作して下さい。

※伸縮ポール・ファンヘッドは無段階で調節出来るため、安全を考慮し硬めに設計されています。故障や初期不良ではございません。

※伸縮ポールやファンヘッドに潤滑油が付着の場合は、柔らかい布等で拭き取り下さい。

1 台座部分をしっかり手で押さえながら、ファンヘッドを持ち上げる。①

2 台座を押さえながら、「カチッ」と音がするまでファンヘッドを押し上げ固定する。②

3 台座を押さえながら、ポール上部を上げ下げして、お好みの高さ・角度に調整。③

4 固定解除ボタンを押しながら、静かに伸縮ポールを手前に倒し④、ファンヘッドを後ろ側にたたむ。⑤

※伸縮ポールとファンヘッドが固定されたことを確認。

伸縮部

※伸縮ポールを伸ばした状態でファンヘッドに角度を付けると転倒する恐れがありますのでご注意ください。

※固定解除ボタンを押さずに無理に伸縮ポールを手前に倒すと破損の原因になります。

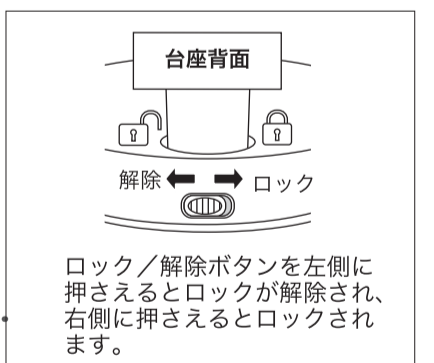

■ファンガードの取り外し / 取り付け / お手入れ方法

※必ず主電源を切ってから行って下さい。

●ファンガードの外し方

ファンガードの前面をつまみ、ファンヘッド側面にある▲から△へ反時計回りに「カチッ」と音がするまで回し、そのままファンガードを持ち上げると、ファンガードが外れます。



反時計回り → 外す

●ファンガードの取り付け方

ファンガード側面にある線(|)をファンヘッド側面にある△部分に合わせてファンガードをはめ込み、軽く表面を押さえ、▲から△へ時計回りに「カチッ」と音がするまで回して入れます。

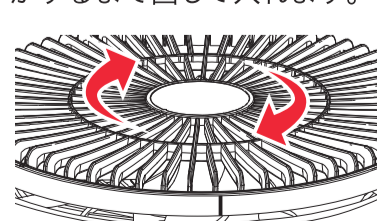

取り付け ← 時計回り

※安全性を考慮し、ロック機能が付いていますので硬めの構造になっています。

●お手入れ方法

・前面のファンガードを外し、柔らかい布で乾拭きして下さい。汚れがひどい時は、ぬるま湯又は薄めた中性洗剤を含ませた柔らかい布を固く絞って汚れを拭き取り、その後しっかりと乾拭きをします。前面のファンガードのみ水洗いが可能です。水洗いした際は、十分に乾かしてから取り付けます。

※シンナー、アルコール、ベンジン、アルカリ性洗剤、漂白剤等を絶対に使用しないで下さい。変色、変形、変質、破損、故障の原因になります。

・来シーズンまでのような長期間ご使用されない場合は、充電電池残量が6H(75%)以上の状態で保管して下さい。